

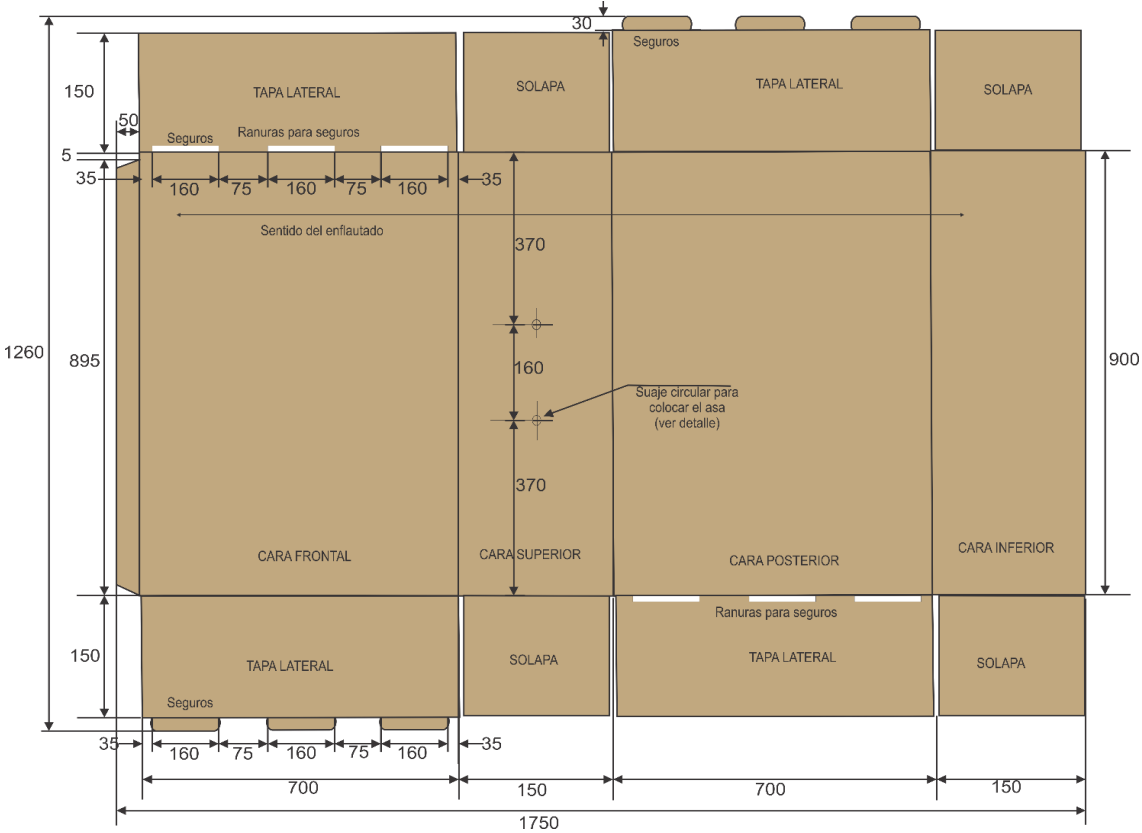

INSTITUTO ELECTORAL DE COAHUILA
 ESPECIFICACIONES TÉCNICAS DEL PRODUCTO
CAJA CONTENEDORA DE MATERIAL ELECTORAL

CAMBIOS		
REVISIÓN	RESPONSABLE	FECHA

DESARROLLO PARA PRODUCCIÓN



DESCRIPCIÓN DEL PRODUCTO:		MATERIAL DE FABRICACION:			ELABORÓ:	
CAJA CONTENEDORA DE MATERIAL		Cartón corrugado sencillo Kraft	Resistencia mínima a la columna de estiva (ECT) 32 lbs/pul ²	Unión de la caja de empaque en una pieza:		REVISÓ:
DIMENSIONES:		Flauta tipo 'C'	Peso máximo de la caja con contenido 22.72 kg.	Pegamento hotmelt y grapas de alambre		
Exteriores	Largo: 900 mm	Impresa en flexografía a una tinta color negro	Peso mínimo combinado de los papeles 366 g/m ²	electro-galvanizado de 12 mm ancho de lomo		APROBÓ:
Tolerancia: (±2.0 mm)	Ancho: 150 mm	Resistencia mínima Müllen 12.5 a 14 kg/cm ²		x 9 mm largo de pata		
ACOTACIONES:	ESCALA:	NORMAS:			PROCESO:	EQUIPO:
milímetros	Sin escala	NMX-EE-074-1980	NMX-EE-075-1980	NMX-Z-009-1978	Sujado/Impresión	Suajadoras
		NOM-030-SCFI-2006	NOM-050-SCFI-2004	NMX-EE-108 -1981		Impresoras



INSTITUTO ELECTORAL DE COAHUILA
 ESPECIFICACIONES TÉCNICAS DEL PRODUCTO
CAJA CONTENEDORA DE MATERIAL ELECTORAL

CAMBIOS		
REVISIÓN	RESPONSABLE	FECHA

SUAJES PARA FORMAR SEGUROS Y RANURAS

Ranuras en solapas de las caras laterales:

Dimensiones:
 Largo: 160 mm (+1; -0.0 mm).
 Ancho: 4 mm (+1; -0.0 mm).

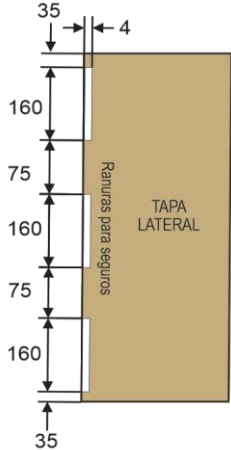

Cortes radiales en cara superior para colocar asa y contra asa

Dimensiones:
 Diámetro: 16 mm
 Distancia entre centros: 160 mm (± 2 mm)

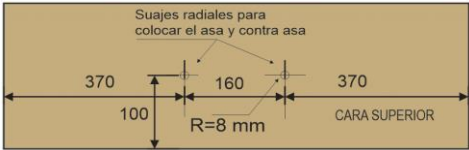

Seguros:
 Ubicados en los lados libres de las caras frontal y posterior
 (3 seguros en cada lado)
 186 mm (±1 mm) x 30 mm (±1 mm).

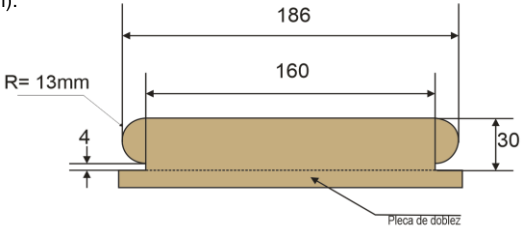

DESCRIPCIÓN DEL PRODUCTO:		MATERIAL DE FABRICACION:			ELABORÓ:	
CAJA CONTENEDORA DE MATERIAL		Cartón corrugado sencillo Kraft	Resistencia mínima a la columna de estiva (ECT) 32 lbs/pul ²	Unión de la caja de empaque en una pieza:		REVISÓ:
DIMENSIONES:		Flauta tipo 'C'	Peso máximo de la caja con contenido 22.72 kg.	Pegamento hotmelt y grapas de alambre		
Exteriores	Largo: 900 mm	Impresa en flexografía a una tinta color negro	Peso mínimo combinado de los papeles 366 g/m ²	electro-galvanizado de 12 mm ancho de lomo		APROBÓ:
Tolerancia: (±2.0 mm)	Ancho: 150 mm	Resistencia mínima Mullen 12.5 a 14 kg/cm ²		x 9 mm largo de pata		
ACOTACIONES:	ESCALA:	NORMAS:	NMX-EE-074-1980	NMX-EE-075-1980	NMX-Z-009-1978	PROCESO:
milímetros	Sin escala	NOM-030-SCFI-2006	NOM-050-SCFI-2004	NMX-EE-108 -1981	NMX-EE-038-1981	EQUIPO: Suajadoras
						Impresoras



INSTITUTO ELECTORAL DE COAHUILA
 ESPECIFICACIONES TÉCNICAS DEL PRODUCTO
CAJA CONTENEDORA DE MATERIAL ELECTORAL

CAMBIOS		
REVISIÓN	RESPONSABLE	FECHA

IMPRESIONES

En flexografía a una tinta en color negro

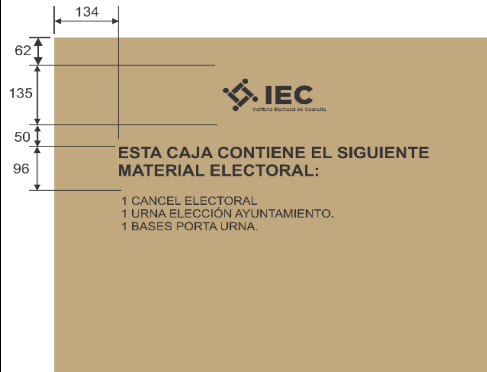

Cara frontal

Emblema del INSTITUTO ELECTORAL DE COAHUILA

Dimensiones: 226 mm de largo x 135 mm de alto.

Texto: ESTA CAJA CONTIENE EL SIGUIENTE MATERIAL ELECTORAL

Fuente: Arial de 100 puntos (negrillas)

Texto:

- 1 CANCEL ELECTORAL.
- 1 URNA ELECCIÓN AYUNTAMIENTO.
- 1 BASE PORTA URNA.

Fuente: Arial 72 puntos

Caras laterales

Emblema del INSTITUTO ELECTORAL DE COAHUILA

Dimensiones: 180 mm de largo x 107 mm de alto.

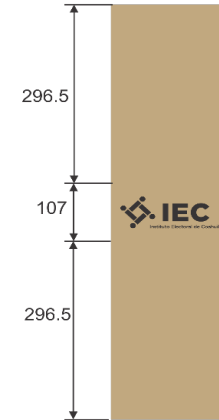

Cara posterior

Emblema del INSTITUTO ELECTORAL DE COAHUILA

Dimensiones: 226 mm de largo x 135 mm de alto.

Texto: CONTIENE

MATERIAL ELECTORAL

Fuente: Arial de 150 puntos (negrillas)

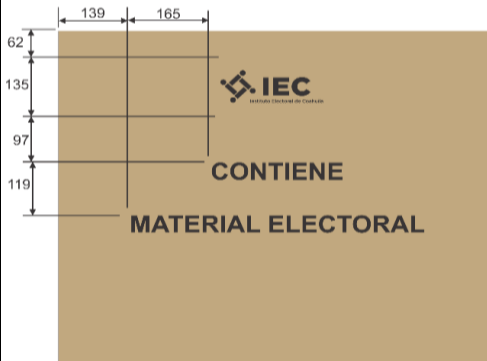

DESCRIPCIÓN DEL PRODUCTO:		MATERIAL DE FABRICACION:		ELABORÓ:
CAJA CONTENEDORA DE MATERIAL		Cartón corrugado sencillo Kraft	Resistencia mínima a la columna de estiva (ECT) 32 lbs/pul ²	REVISÓ:
DIMENSIONES:	Largo: 900 mm	Flauta tipo 'C'	Peso máximo de la caja con contenido 22.72 kg.	
	Ancho: 150 mm	Impresa en flexografía a una tinta color negro	Peso mínimo combinado de los papeles 366 g/m ²	
	Alto: 700 mm	Resistencia mínima Müllen 12.5 a 14 kg/cm ²	Unión de la caja de empaque en una pieza: Pegamento hotmelt y grapas de alambre	
ACOTACIONES:	ESCALA:	NORMAS: NOM-030-SCFI-2006 NOM-252-SSA1-2011		APROBÓ:
milímetros	Sin escala	NOM-050-SCFI-2004		
		PROCESO:	EQUIPO: Suajadoras	
		Suajado/Impresión	Impresoras	



INSTITUTO ELECTORAL DE COAHUILA
 ESPECIFICACIONES TÉCNICAS DEL PRODUCTO
CAJA CONTENEDORA DE MATERIAL ELECTORAL

CAMBIOS		
REVISIÓN	RESPONSABLE	FECHA

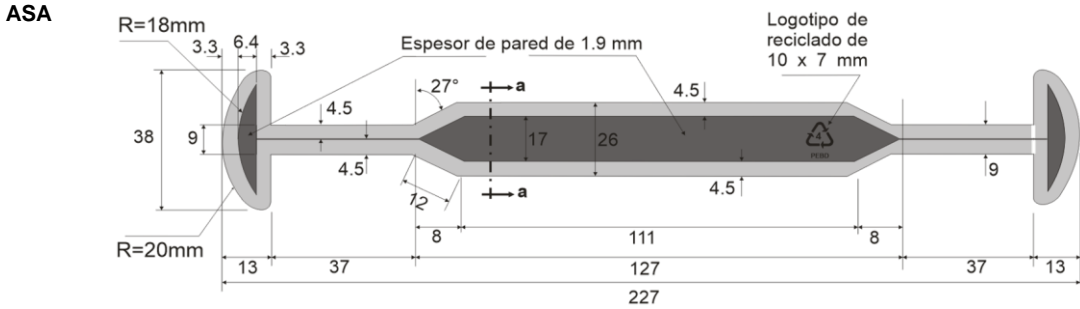

CONTRA ASA

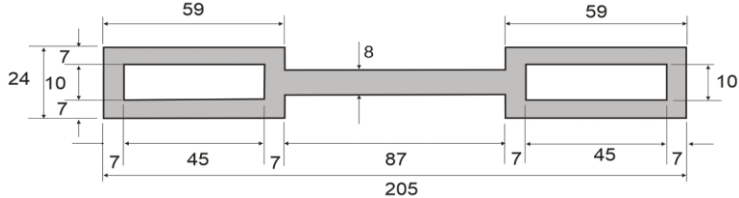

Detalle a-a

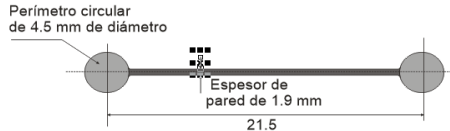

ESPÉCIMEN DE ENSAYO:

Tipo I moldeado con el compuesto plástico que se solicita en la producción de la asa y contra asa

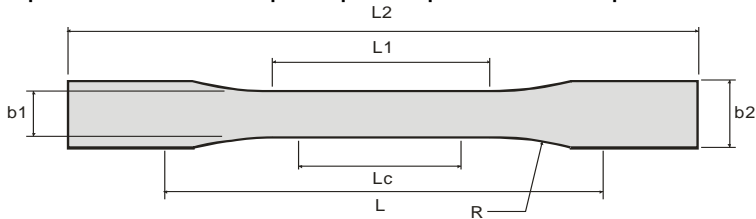

Dimensiones: (Unidades en milímetros)

L2: 165	b1: 13
L1: 57	b2: 19
Lc: 50	R: 76
L: 115	espesor: 3

DESCRIPCIÓN DEL PRODUCTO:		MATERIAL DE FABRICACIÓN:			ELABORO:	
CAJA CONTENEDORA DE MATERIAL		Poliétileno baja densidad	Resistencia a la tracción x1000 psi 0.9-2.5	Color negro pantone process Black C		REVISÓ:
DIMENSIONES: Largo: 227 mm		Índice de fluidez 2.0 g/10 min (±25%)	Resistencia Impacto Izod Jm-1 20-210	Antiestático 0.05% en peso (+2%)		
Ancho: 38 mm		Resistencia a tracción a 20°C 150kg/cm2	Dureza Rockwel D 60-73-shore			
Espesor: 4.5 mm		Módulo de Young 1.6 kg/cm2			APROBÓ:	
ACOTACIONES:	ESCALA:	NORMAS:	ASTM D256-10e1	ASTM D638-14	PROCESO:	EQUIPO: Maq.inyección
milímetros	Sin escala	NMX-E-232-CNCP-2014	ASTM D785 - 08(2015)	ASTM D1238-13	Inyección	100 t de cierre



INSTITUTO ELECTORAL DE COAHUILA
 ESPECIFICACIONES TÉCNICAS DEL PRODUCTO
CAJA CONTENEDORA DE MATERIAL ELECTORAL

CAMBIOS		
REVISIÓN	RESPONSABLE	FECHA

CORREAS PARA LA CAJA CONTENEDORA

Correa cara frontal y posterior
 De 2" de ancho x 5.20 metros de largo, con las puntas unidas por medio de costura o cauterizadas.

Correas laterales
 De 2" de ancho x .50 metros de largo, con las puntas unidas por medio de costura o cauterizadas.

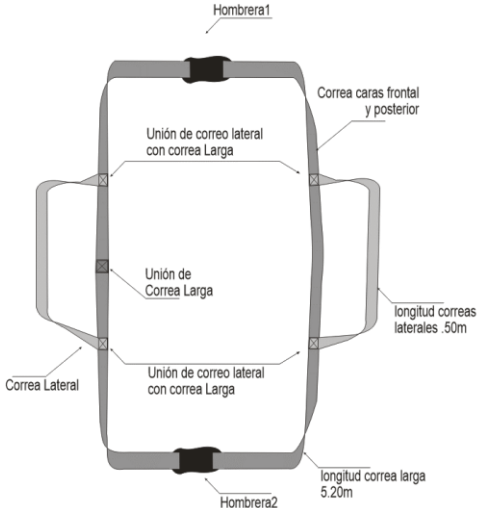
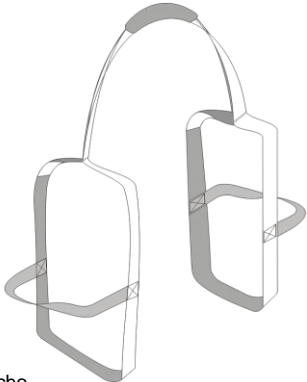

Hombreras

En tela poliester 1200 color negro, con relleno interno.
 Ribeteada perimetralmente con cinta de polipropileno color negro de 3/4" de ancho.
 Las hombreras presentarán ranuras para el paso de la correa.
 Sobre la superfiice opuesta a las ranuras, llevará velcro de color negro de 2" x 10 cm de largo, para unir las hombreras en una sola pieza y formar un asa.

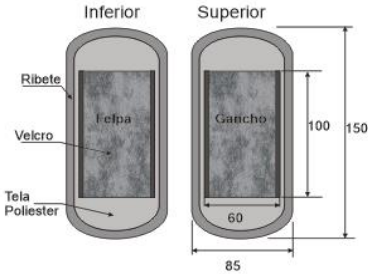

Nota:
 Las correas con sus hombreras se entregarán a granel en bolsas de politileno con 50 piezas

DESCRIPCION DEL PRODUCTO: CAJA CONTENEDORA DE MATERIAL		MATERIAL DE FABRICACION: Cinta de polipropileno de 2" color negro		ELABORO:	
		Hombreras en tela poliester 1200 color negro, ribeteadas			
DIMENSIONES: Las especificadas		Resistencia de la cinta: 5000 lb		REVISÓ:	
		Ribete de 3/4" en color negro			
		Velcro de 2" en color negro		APROBÓ:	
ACOTACIONES: milímetros		ESCALA: Sin escala		NORMAS: NMX-EE-048-SCFI-2004 NMX-A-057 NMX-A-069	
		PROCESO:		EQUIPO:	